

GO-12-19-50-AC-STB
GO-24-19-50-AC-ST



*Resistencia
Confianza
Aplicación en cualquier lugar*

RACK OUTDOOR FIT PISO



APLICACIÓN

Segmento de telecomunicaciones

Montaje versátil, con una instalación ágil y fácil. Ya está listo para fijarse al piso con instalación en base de concreto u otros.

Segmento de energía

Resistencia al vandalismo, rieles con regulación de profundidad para mayor agilidad en el montaje de su equipo.

Segmento de suministro de agua

Fabricado en acero galvanizado minimizado con pintura epoxi para protección contra la corrosión y el mal tiempo.

Segmento telemático

Alto grado de resistencia y protección contra la corrosión. Producto eficiente para un entorno exigente en las proximidades de carreteras y autopistas.

MATERIAL

Minimizado AISI -1020 acero galvanizado.

SUPERFICIE

Pintura electrostática epoxi polvo.

Resistencia a la corrosión, manchas y productos químicos.

Soporta altas y bajas temperaturas, rayos UV y humedad.

Resistencia a impactos.

Rieles galvanizados.

ESCOPO DE SUMINISTRO

Diseñado conforme a la norma IEC 6297-3-100 dimensiones y estructura mecánica de serie 482,6 mm (19 ").

Producto para ambientes externos, con sello de sistema automotriz en su puerta.

Hecho y tabor con llave. Preparado para recibir candado, con protección en Zamak y zincado trivalente y puerta en apertura 180°.

Sistema de ventilación de escape, actúa para capturar el calor desde el interior y expulsarlo al ambiente externo.

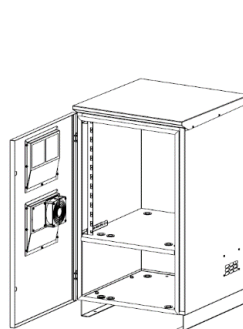
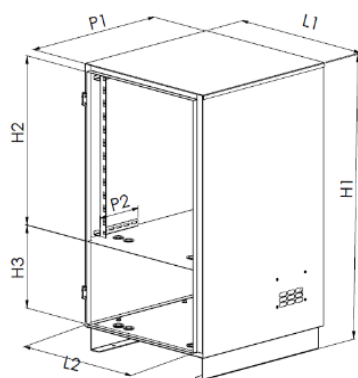

GO-12-19-50-AC-STB

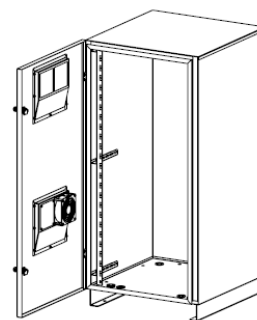

GO-24-19-50-AC-ST

Altura (H1)	970 mm	1210 mm
Profundidad del cuerpo (P1)	590 mm	590 mm
Anchura del cuerpo (L1)	570 mm	570 mm
Altura útil del compartimento del equipo (H2)	570 mm	1090 mm
Altura útil del compartimento de baterías (H3)	295 mm	-
Profundidad de ajuste del riel (P2)	170 mm	170 mm
Profundidad interna útil (P3)	545 mm	545 mm
Anchura puerta interna (L2)	510 mm	510 mm
Volumen interno	290 L	370 L
Peso	40 kg	45 kg
Volumen con embalaje	0,480 m ³	0,580 m ³
Peso con embalaje	50 kg	55 kg
Dimensiones de embalaje (AxPxL)	1050x700x650 mm	1280x700x650 mm

OPCIONALES

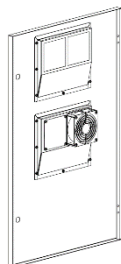

Refrigerador adicional y termostato.



Manta térmica.

Ventilación forzada.

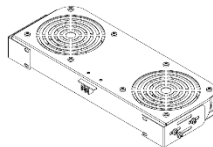

Organizador de cables.

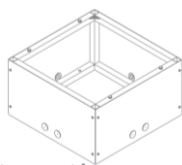

Soporte anti tumbado atornillado.

Soporte anti tumbado plumado para piso.

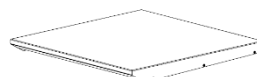
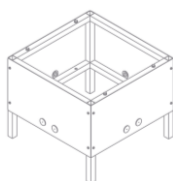

Top Cover.

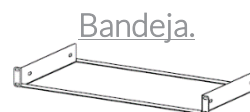

Bandeja.



Compartimento baterías | Standard.
GB-61-55-55-AC



Compartimento baterías | Heavy.
GB-82-70-74-AC

Rejilla de protección.

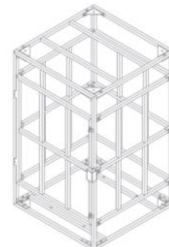

+55 54 3201.1903 | algcom@algcom.com.br

Rua: Ernesto Zanrosso, 3440 | Caxias do Sul - RS | Brasil | www.algcom.com.br

